

■ 室外機台 姿図一覧

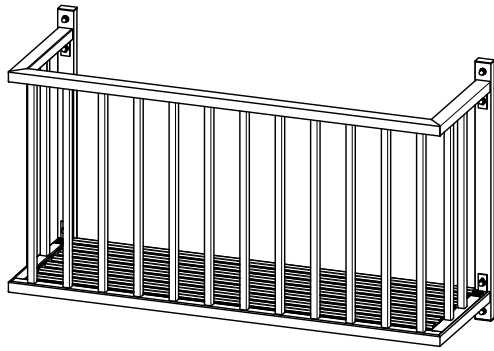

縦タイプ

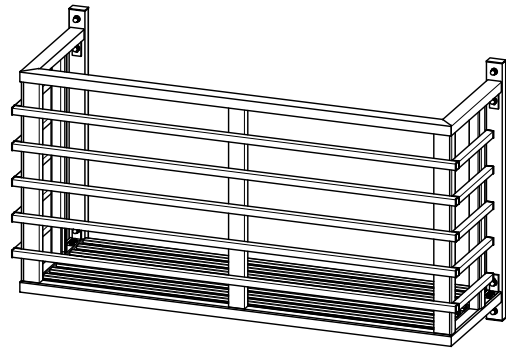

横タイプ

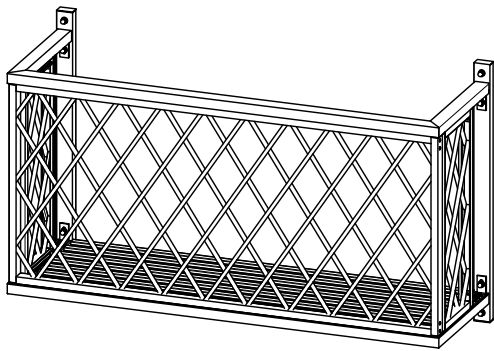

ダイヤタイプ

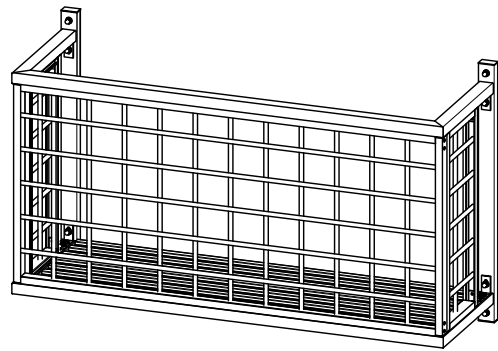

障子タイプ

□ 主要部材一覧

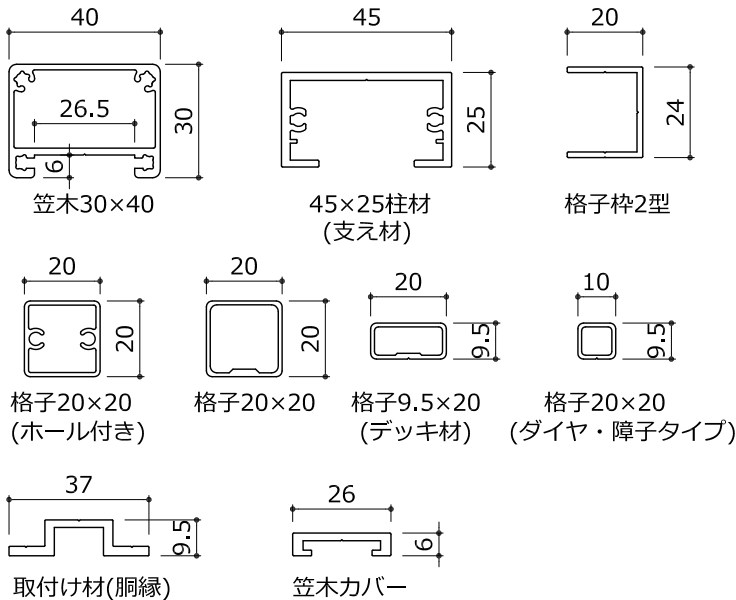

□ 支え材

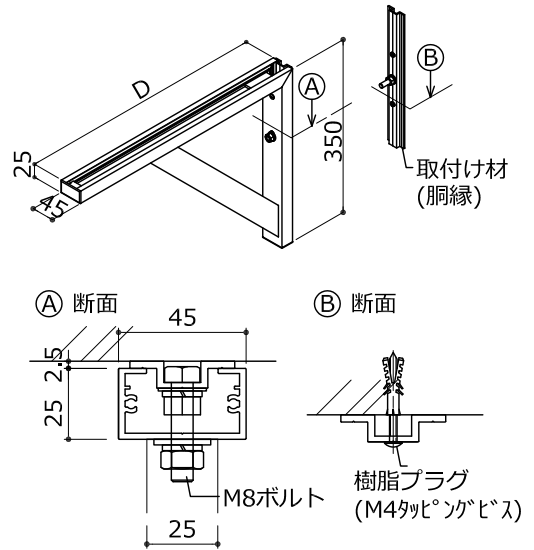

□ 取付金具



取付け材<R>

※ブラケット部品図を参照ください。

□ 標準格子ピッチ

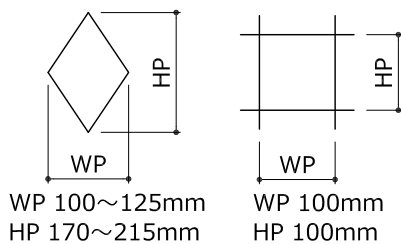

□ 製作範囲

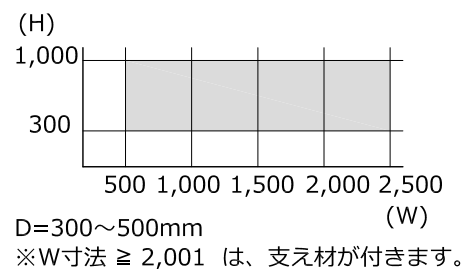

■ 室外機台 基本図 S/1:4

□ 縦格子タイプ - RC納まり

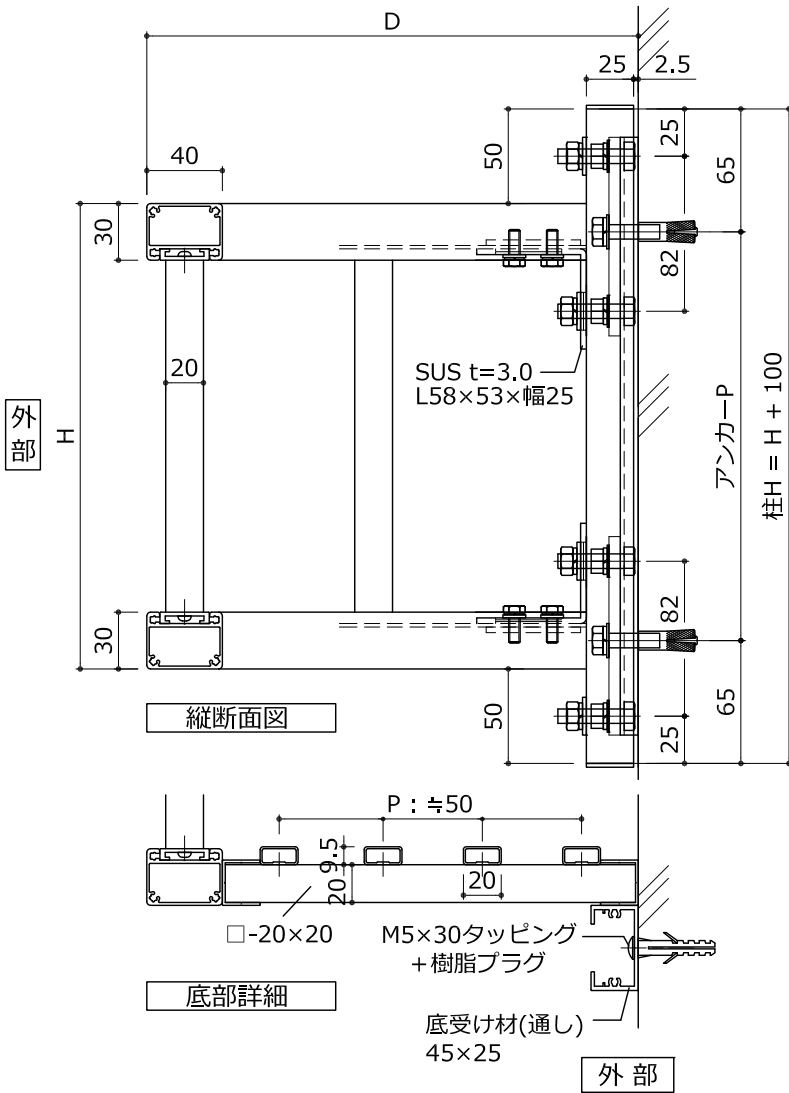

※積載荷重 60kgまで。
人が乗ることは出来ません。

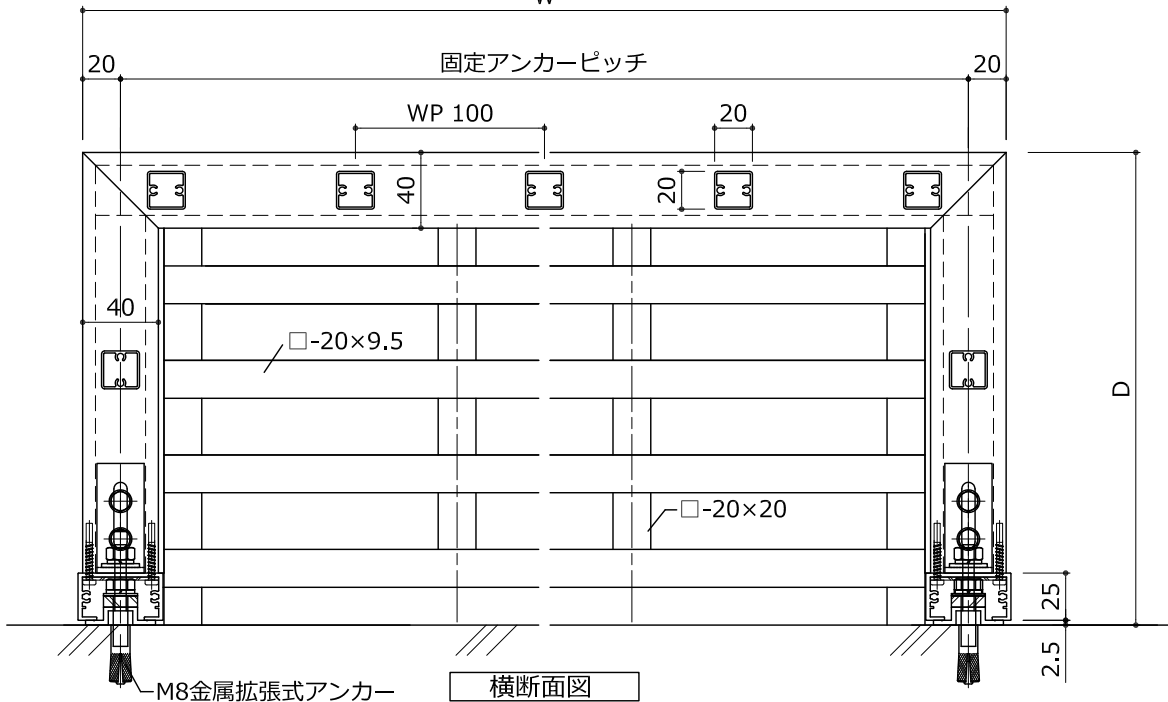
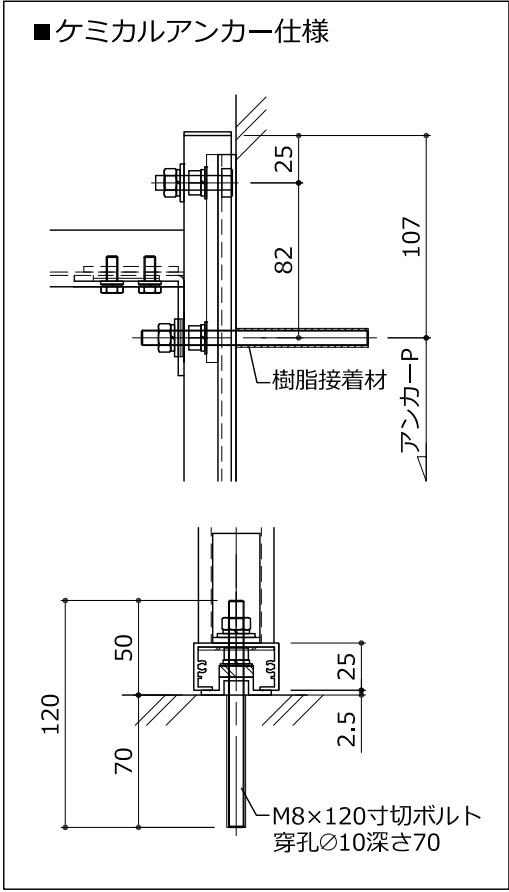

■ 室外機台 基本図 S/1:4

□ 横格子タイプ - 木造納まり

※積載荷重 60kgまで。
人が乗ることは出来ません。

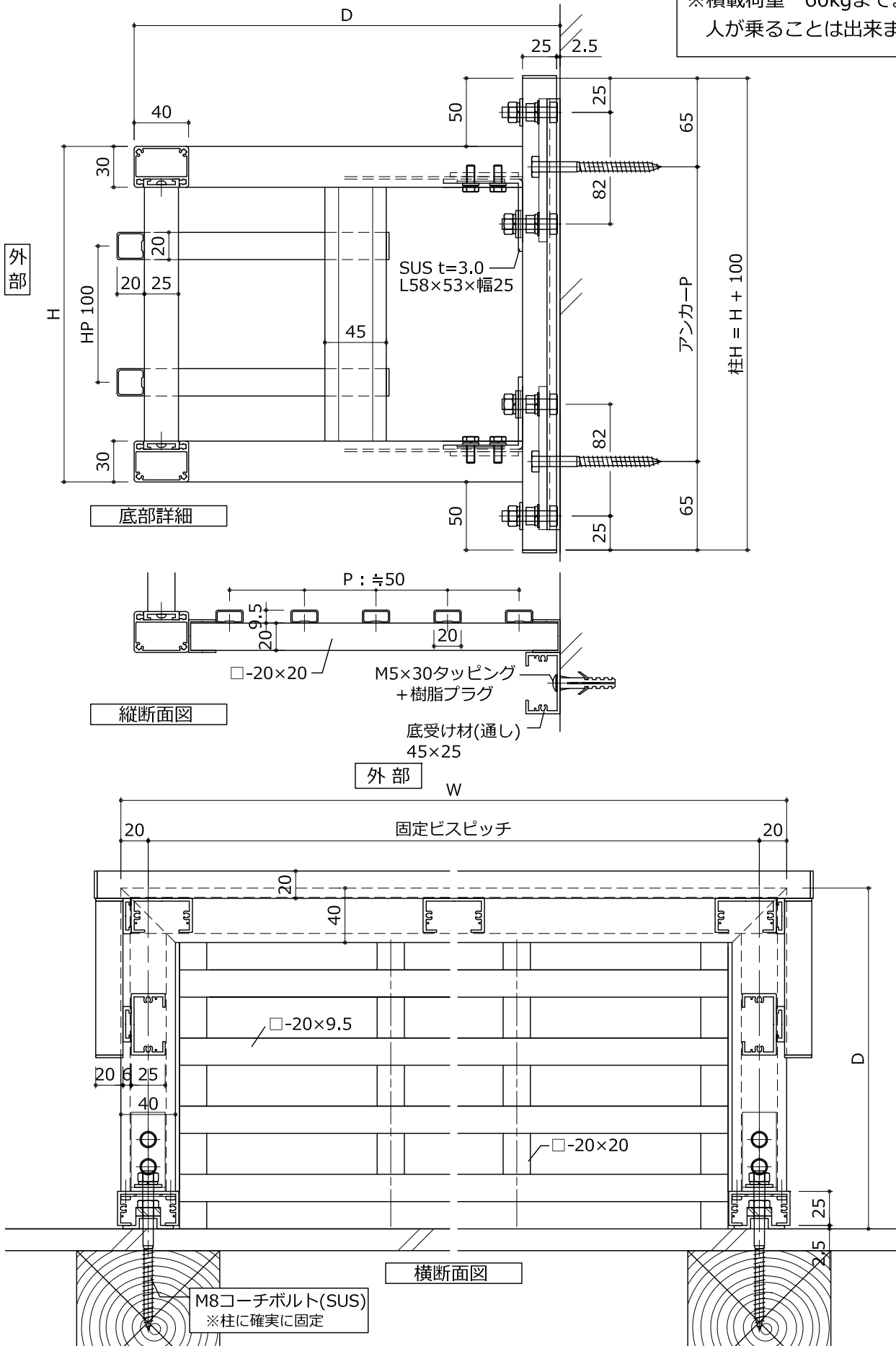

■ 室外機台 基本図 S/1:4

□ ダイヤ格子タイプ - ALC納まり

※積載荷重 60kgまで。
人が乗ることは出来ません。

