

■ BL認定品 基本図 S/1:3

□ TN-BL型 縦格子【TN-BL-T】
持出し納まり(標準) - RC躯体

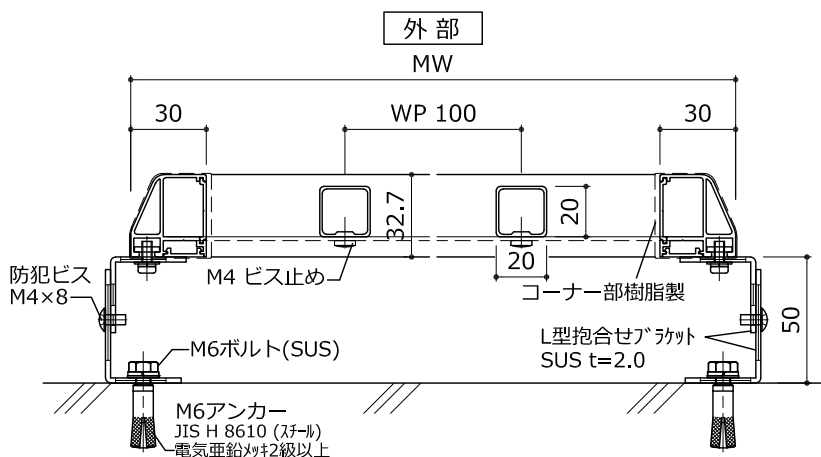

□ TN-BL型 組子格子【TN-BL-K】
持出し納まり - RC躯体

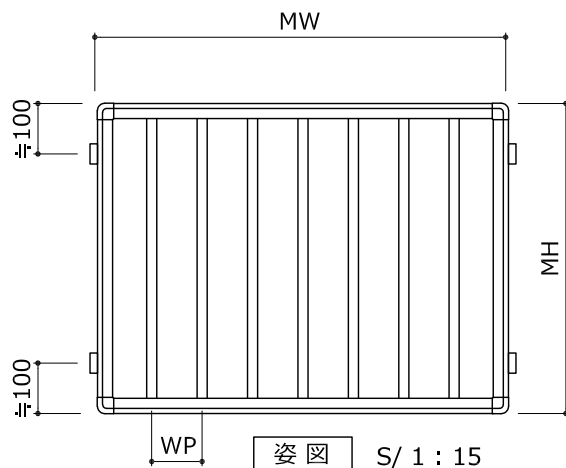
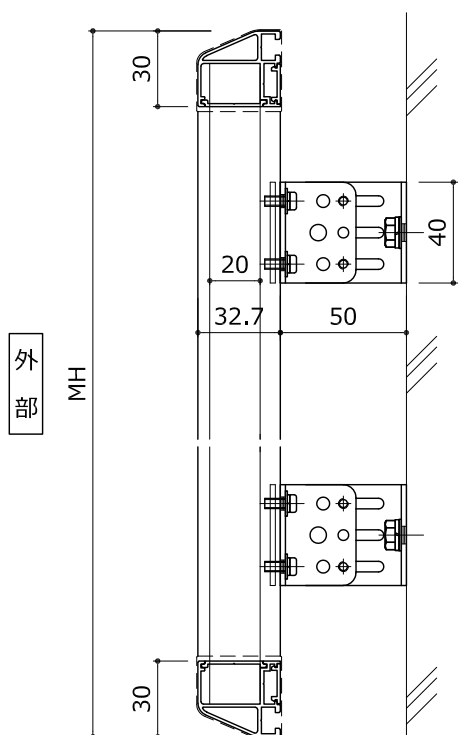
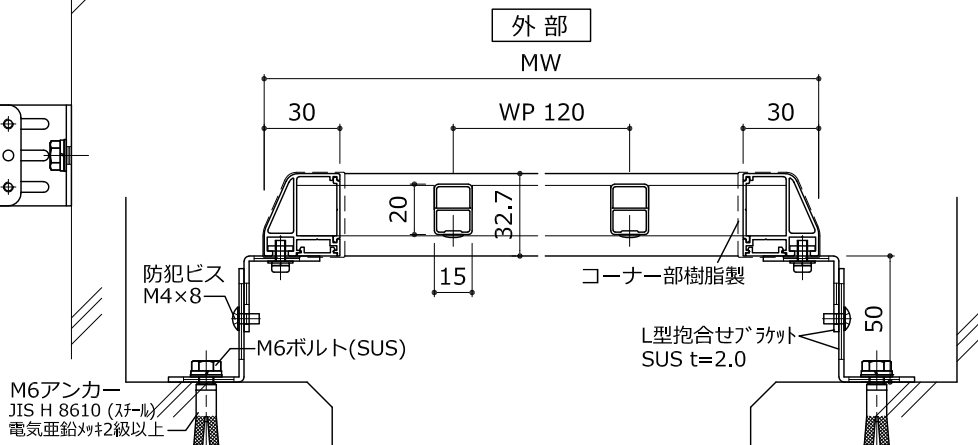
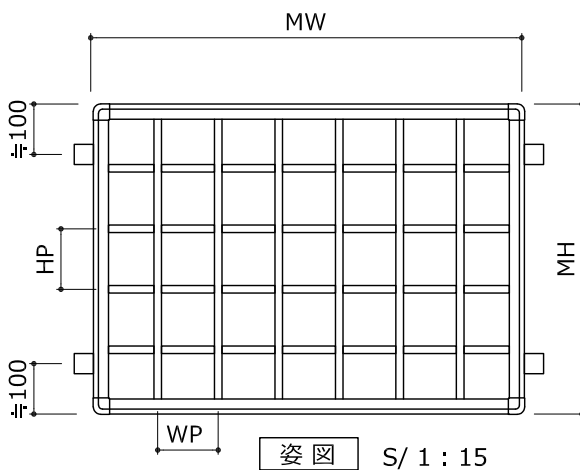
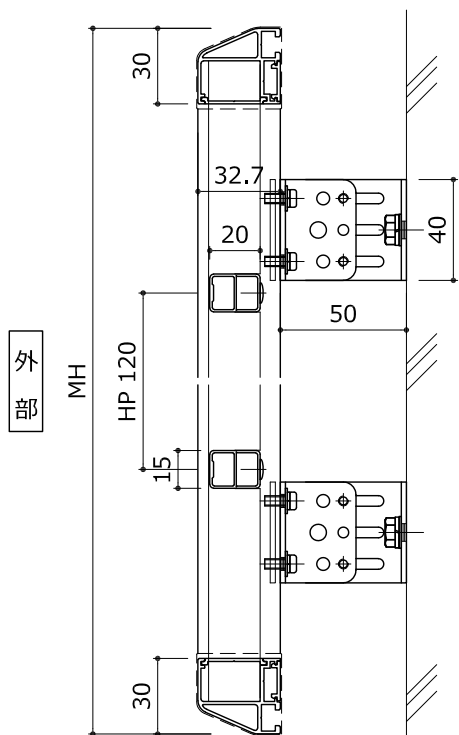

□ TN-BL型 縦格子【TN-BL-T】
入隅納まり(標準) - RC躯体

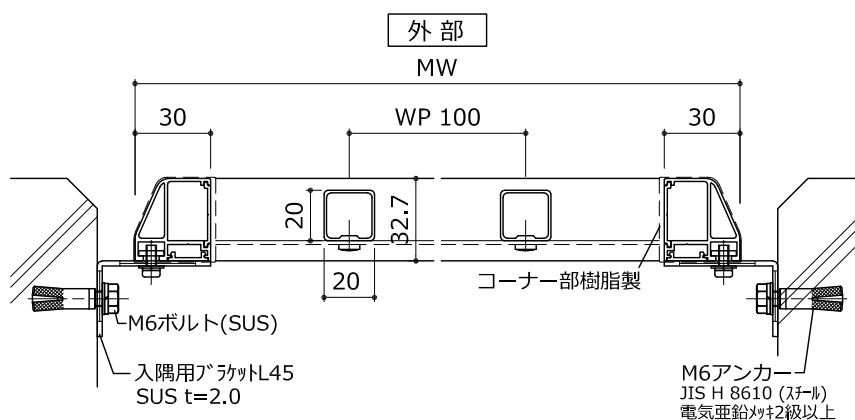
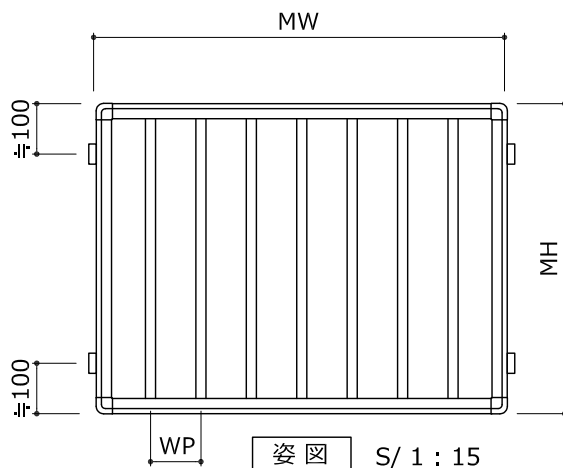
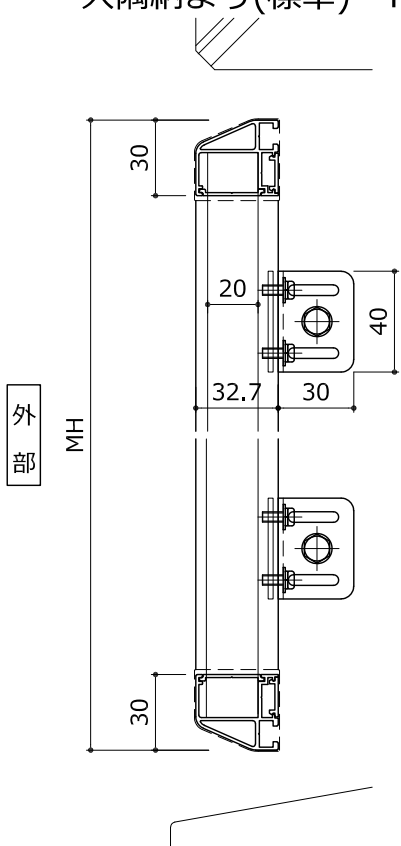

□ TN-BL型 組子格子【TN-BL-K】
入隅納まり - RC躯体

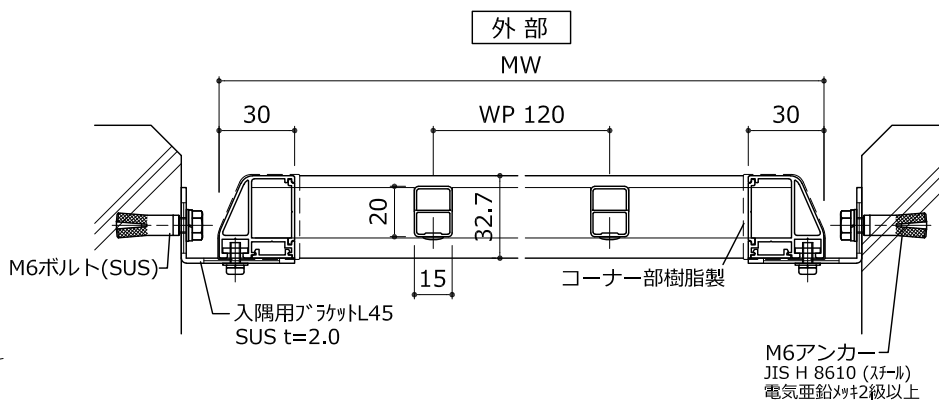
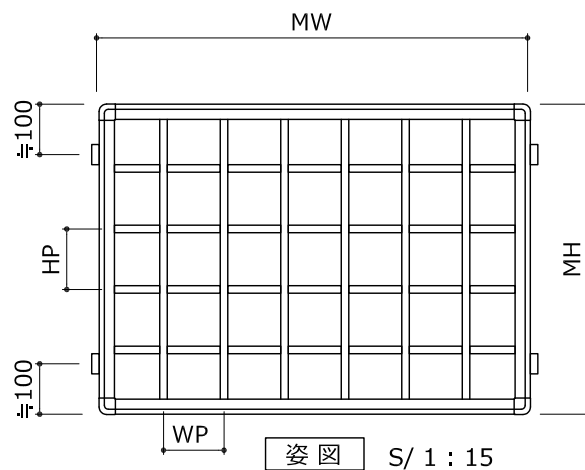
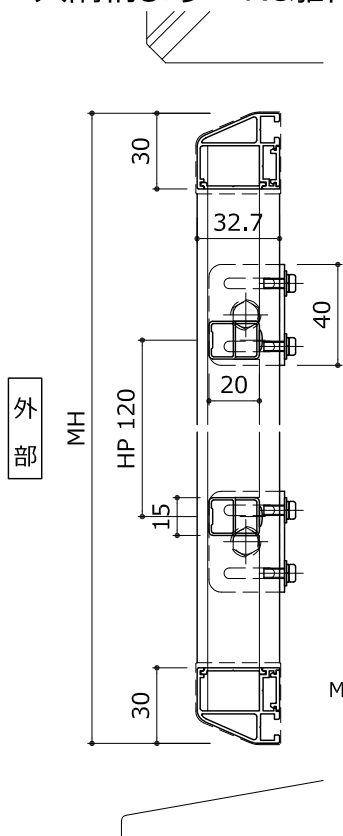

■ BL認定品 基本図 S/1:5

□ TN-BL型 縦格子網戸メンテナンス式
【TN-BL-T-M】 枠付け納まり - RC躯体

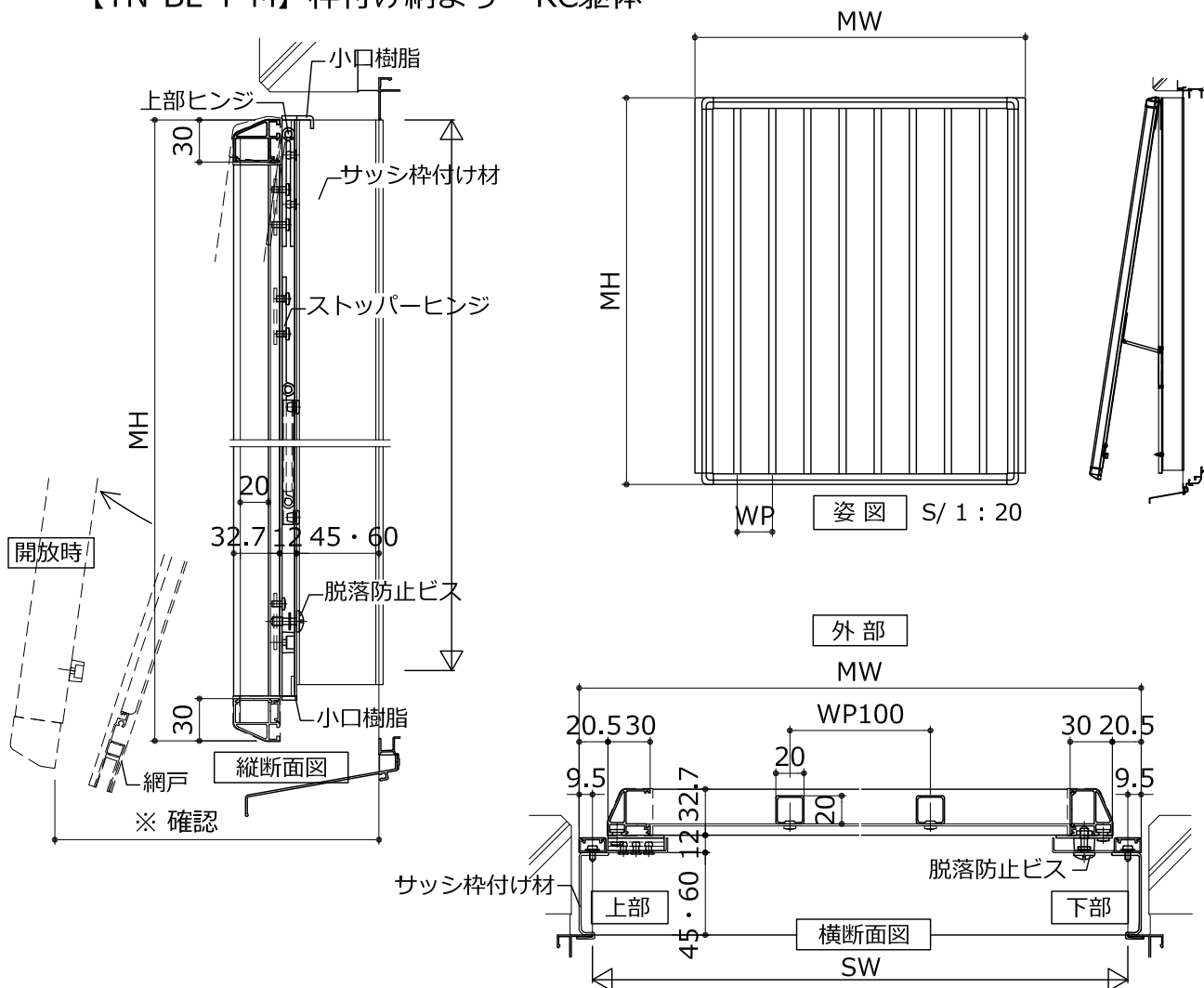

- 枠材バリエーション 格子材バリエーション 標準格子ピッチ

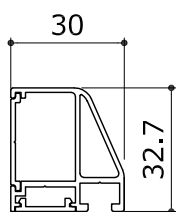

TN枠

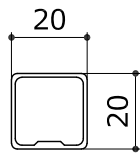

□20×20
(縦格子)

縦格子

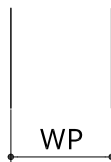

WP 100mm(両端で調整)
最小ピッチ 30mm
WPが100mmを超えると
BL認定外となります。

- 取付金具



網戸メンテ<X>

- 製作範囲

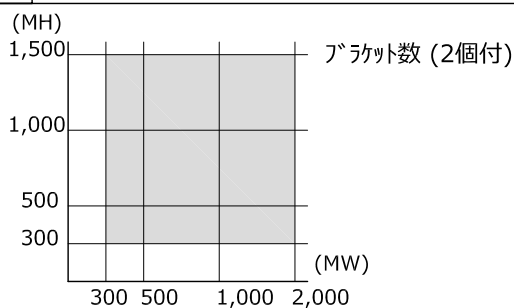

■ BL認定品 基本図 S/1:5

□ TN-BL型 縦格子網戸メンテナンス式
【TN-BL-K-M】 壁内付け納まり - RC躯体

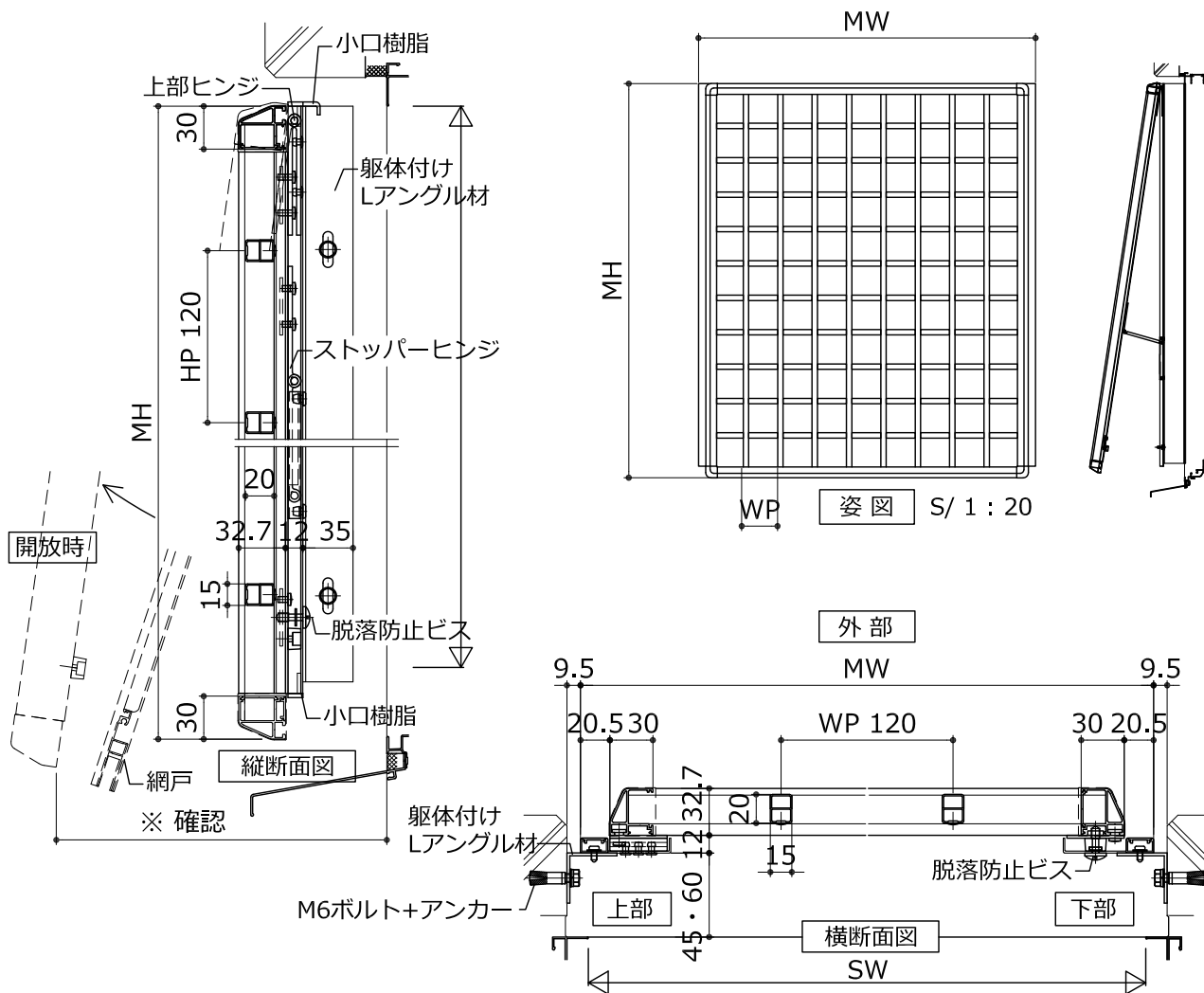

- 枠材バリエーション
 格子材バリエーション
 標準格子ピッチ

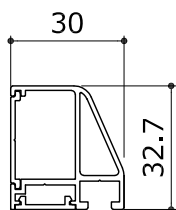

TN枠

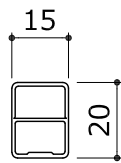

□15×20
(組子格子)

組子格子

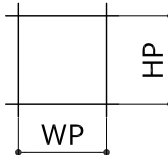

WP 120mm HP 120mm
(両端で調整)
最小ピッチ 50mm
WP/HPが120mmを超え
ると、BL認定外となります。

- 取付金具



- 製作範囲

