

COLOR VARIATION ※赤色は特色扱いとなります

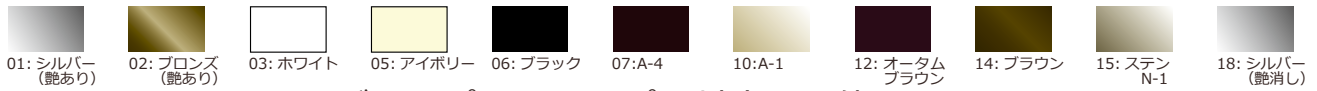

室外機台・花台 \*ルーバー・パネルタイプの対応も可能

縦格子タイプ 【TK-SD-TA】



横格子タイプ 【TK-SD-YO】



障子格子タイプ 【TK-SD-SH】



ダイヤ格子タイプ 【TK-SD-DA】



後付け可能な室外機台で、60 kg迄の荷重が可能です。(人が乗ることは出来ません)

対応色

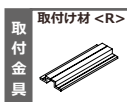

※巻末のブラケット一覧をご参照ください

壁付 DETAIL

【縦格子タイプ】

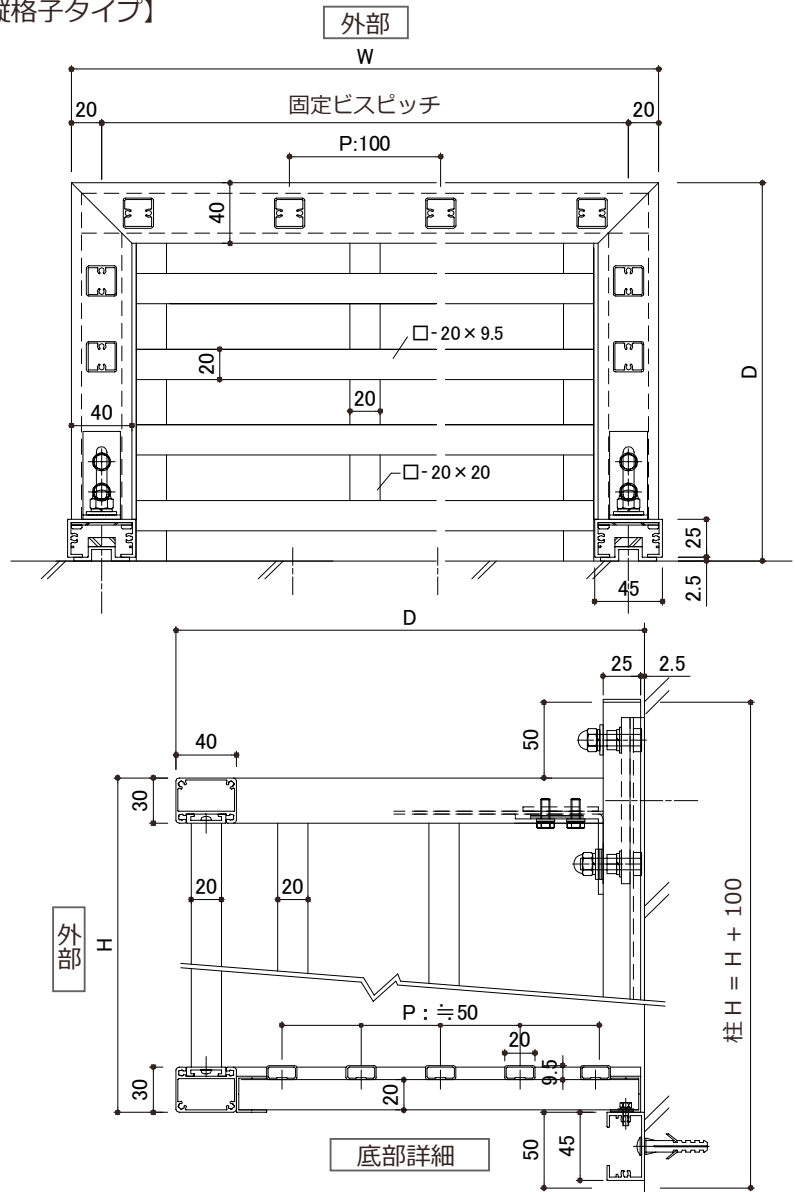

部材バリエーション

■ 枠材

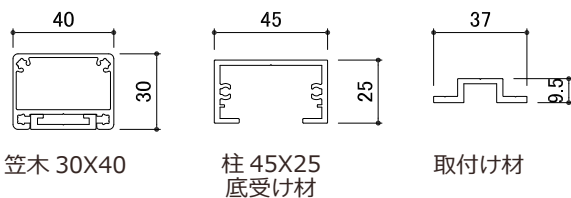

■ 格子材

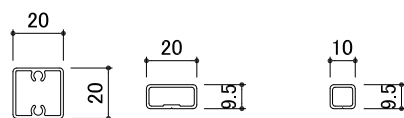

□ 20X20 (縦・横格子) □ 20X9.5 (底材) □ 10X9.5 (障子・ダイヤ格子)

■ 支え材

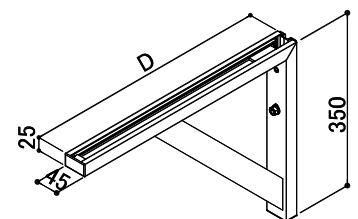

## ■ 特 長

- ・ エアコン室外機を置くスペースが無い。配管を長く引きまわすのは避けたい。そのような場合は、後付け可能な室外機台をご利用ください。
- ・ 現場に合わせて、寸法オーダーが可能です。

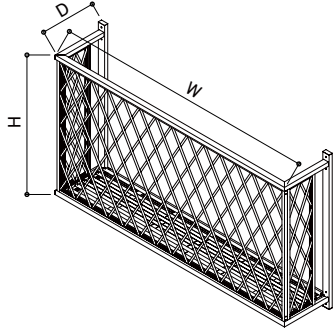

※ 標準格子ピッチは、各格子タイプの仕様をご参照ください。

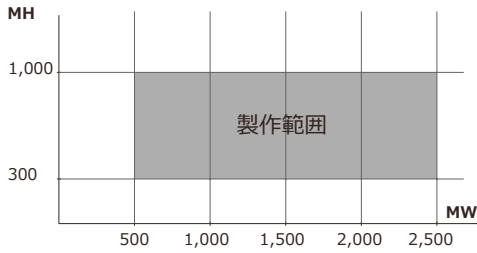

D=300 ~ 500 mm

※ W寸法 ≥ 2,001mm は、支え材が付きま



H寸法を、低くおさえることで、花台としても利用可能です。

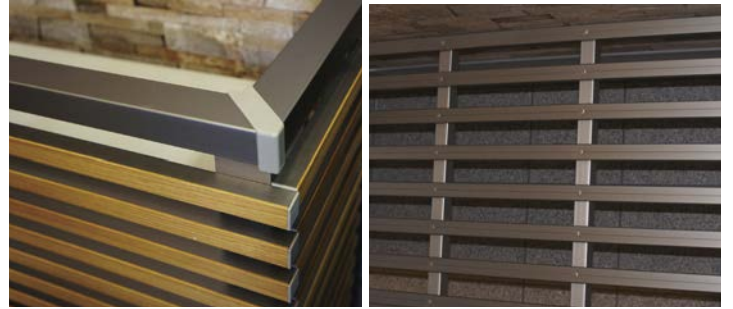

コーナー部上部は、保護樹脂付き。底部は、格子をスノコ状に組付け。

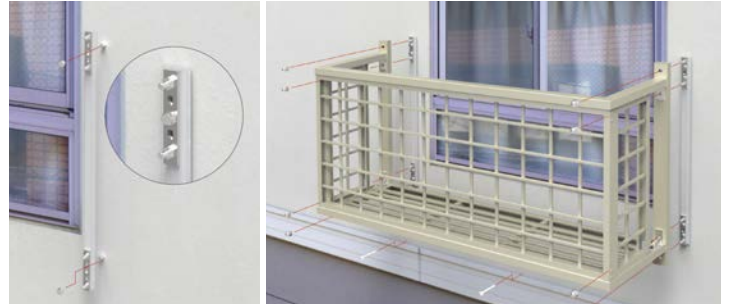

取付材を躯体に固定。

製品本体を、取付け材に締付け固定。

## ■ 施 工 例



【格子□ -55X8】 (オーダータイプ)。横格子として使用。



【格子□ -20X20】 縦格子として使用。公共住宅改修工事。



【ルーバー材□ -100X20】 (オーダータイプ)。横格子として使用。戸建住宅改修工事。

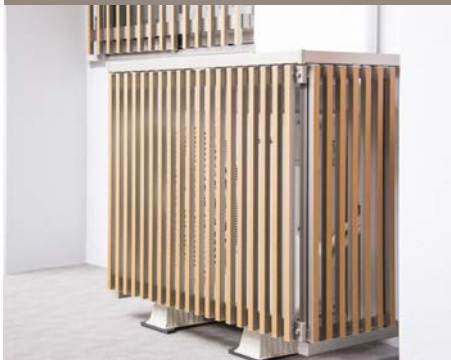

【格子□ -20X20】 木目ラッピング材を使用。底なしで、天板に物を置くことが可能です。共用廊下の室外機カバーとして使用。(オーダータイプ)。



【格子□ -20X20】 縦格子として使用。ALC 躯体に、貫通ボルト固定。



アルミ製の室外機台に木板を取付。(オーダータイプ) RC 躯体、老人ホーム新築工事。